

Bouwen in Beton

3^e bijeenkomst Tekenen van betonconstructies

woensdag 23 mei 2007

ribBIBc Bouwen in beton

1

Algemeen

Zie ook bijlage IV modulewijzer

formaat: A0 of A1, gevouwen tot A4 formaat

schaal: plattegrond, aanzichten 1:50

details 1:20

pendikte 0,25	stramienlijnen, maatvoering, afbreeklijnen, arcering
0,35	zichtbare begrenzingslijnen van de constructie
	onzichtbare lijnen van de constructie
0,50	doorsnede
0,35 / 0,50	wapening

woensdag 23 mei 2007

ribBIBc Bouwen in beton

2

Algemeen

lijnstijl:

zichtbare begrenzing

onzichtbare constructie lijn

stramienlijn

Afbreeklijn

Zie ook reader 171 "**Richtlijnen: constructief tekenen**"

Tekeninghoofd / Renvooi

Zie bijlage IV modulewijzer

Vorm tekening

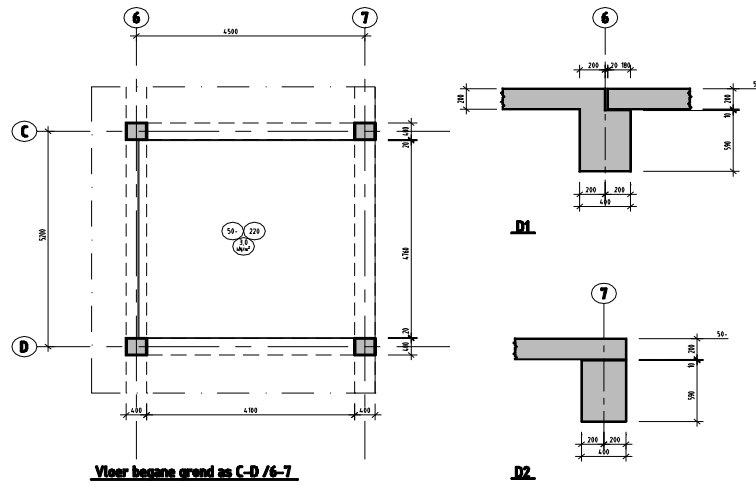

woensdag 23 mei 2007

ribBIBc Bouwen in beton

5

Wapeningtekening

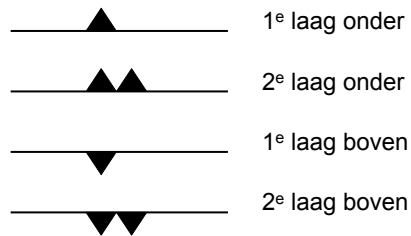

woensdag 23 mei 2007

ribBIBc Bouwen in beton

6

Vorm tekening

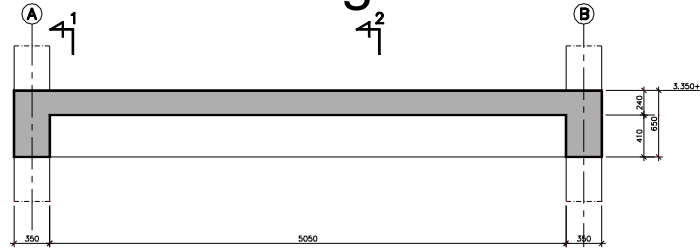

Balk os 1

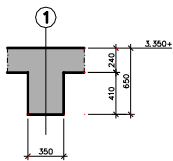

Dren 1

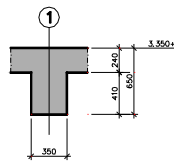

Dren 2

woensdag 23 mei 2007

ribBIBc Bouwen in beton

7

Wapeningtekening

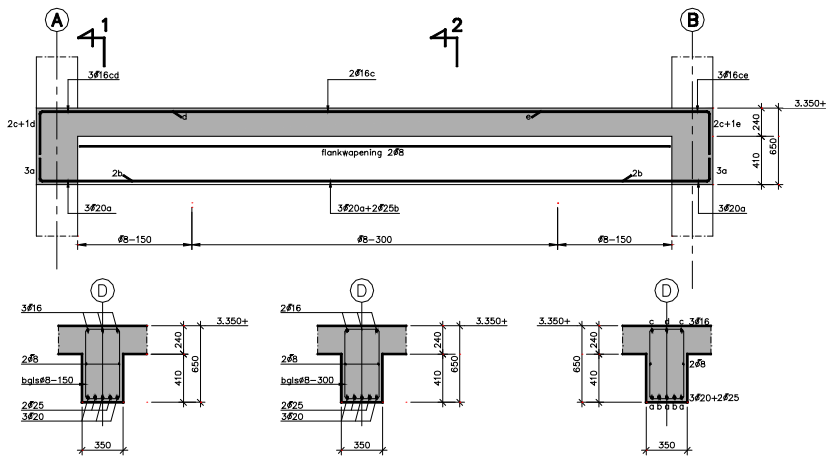

Dren 1

Dren 2

Dren 1

woensdag 23 mei 2007

ribBIBc Bouwen in beton

8

Detailtering wapening

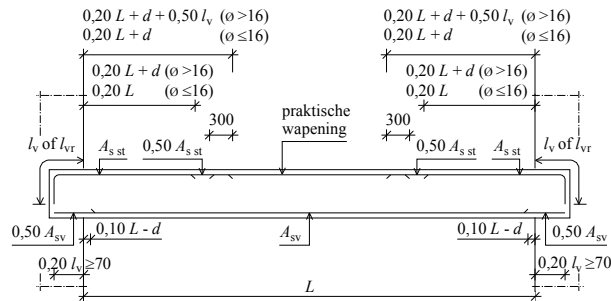

woensdag 23 mei 2007

ribBIBc Bouwen in beton

9

Detailtering wapening

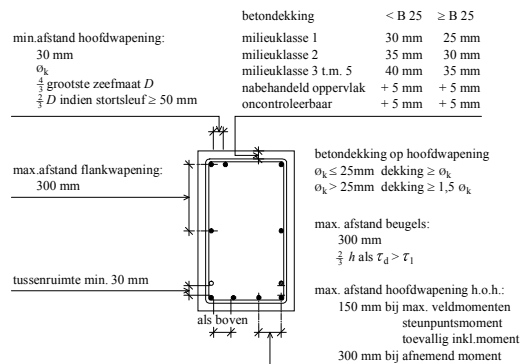

woensdag 23 mei 2007

ribBIBc Bouwen in beton

10